

SEM377, SEM380, SEM392

스마트 전력 측정 관리 시스템

SEM377는 스마트 기능이 내장된 3상 전력측정 관리 시스템으로 고기능의 측정 수행 능력과 높은 가격 경쟁력을 가진 장비입니다. 또한 가장 돋보이는 것이 작은 사이즈에도 불구하고 고급 장비에서 볼 수 있는 모든 기능을 잘 수행할 수 있다는 것입니다.

SEM377는 측정기를 사용하는 사람은 누구나 다루기가 쉽고 정확하며 사용이 쉬어야 하는 모든 기능을 갖추었습니다. 사용자의 공장에서 전력관리자, 전력설치 담당자, 전기 기술자, 계약 담당자, 진단 담당자, 전기 관련 컨설팅 담당자 등이 이 장비를 통하여 얻고자 하는 정보를 제공하여 줍니다.

SEM377 시리즈는 3가지 버전이 있습니다:

- 벽걸이 및 이동형 3상 전력 관리 시스템 (SEM377): 자석 장착으로 설치가 용이
- 판넬 장착형 3상 전력 관리 시스템 (SEM380): 자석 장착으로 설치가 용이
- 4채널 전력 관리 시스템 (SEM392): 한 개의 계측기로 4개소 전력 관리



SEM377는 다음 기능을 할 수 있습니다:

- 부하 제어, 소비 전력 감시 및 비용 감시
- 새 공장의 시험 및 정확한 전기 규모 감시
- 과열 위험 방지 및 높은 하모닉스가 내재됨으로 인한 절연이 부족하여 발생하는 위험을 방지
- 역률 개선의 문제를 정확히 해결할 수 있습니다.
- 피크 전력 부하를 확인하고 전기 소비를 줄임으로서 최대 부하를 낮추는 작업을 할 수 있다
- 전력을 감시하여 시간대 별로 전기 소비량을 감시한다 (수전일지 기능을 자동으로 한다)
- UPS의 기능을 감시하고 분석할 수 있습니다.

□ 낮은 품질의 전기에서 일어나는 문제점의 발견 (하모닉스 발생, 방해, 과부하, 전압 저하, 위상 불균형)으로 잠재적인 생산 중단이 일어날 수 있는 요인 과 공장 과 기계의 수명을 단축하거나 고장을 내는 요인을 사전에 방지할 수 있습니다.

□ SEM377은 고효율의 3.2" Graphic LCD 표시창이 있으며 숫자, 차트 및 그래픽을 화면에서 직접 볼 수 있습니다. 그래프 및 차트는 일간/주간/월간/년간 정보를 순차적으로 볼 수 있습니다.

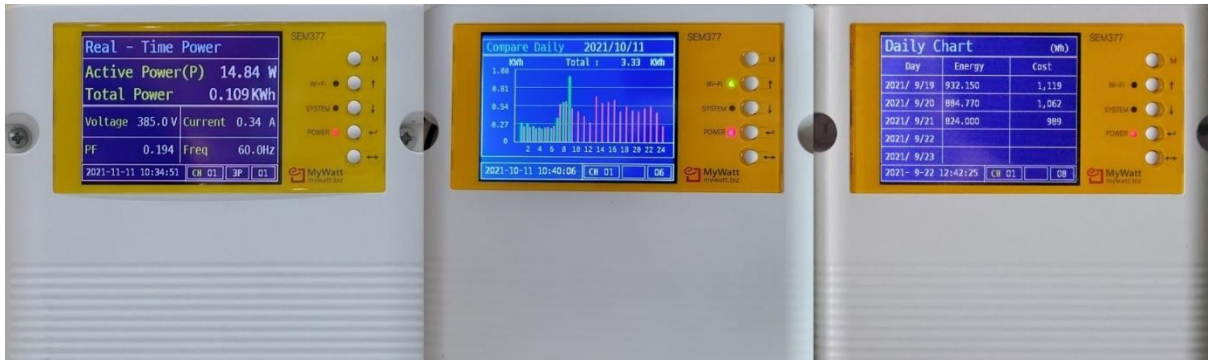

□ 이 측정기는 한 손에 쉽게 잡도록 설계되어 있으며 현장에서 쉽게 다룰 수 있고 PC 와 연결도 아주 쉽습니다. PC 소프트웨어도 기본으로 제공합니다 (2초 간격으로 자료 측정 및 저장 가능)

5개의 키버튼은 사용자가 손쉽게 접근이 가능하며 지능적인 21개의 메뉴 버튼이 있어서 원하는 메뉴로 바로 접근이 가능합니다. (순시전력, 적산전력량, 온습도 측정, 그래프, 차트, 타이머, 경보 설정, 비교 그래프, CT/PT 배율조정, WIFI 설정, 485통신 채널 설정, 금일 금월 전기 사용량 등)

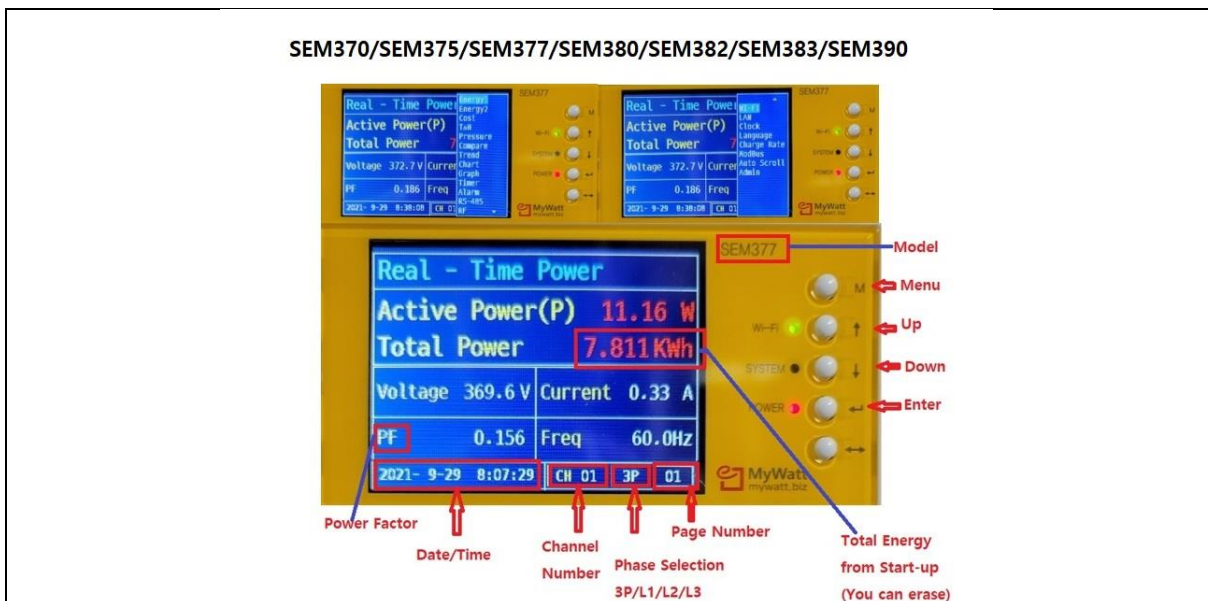

SEM377P는 4 GB uSD 메모리 카드를 삽입할 수 있으며, 1분 간격으로 한달에 한 개의 파일을 저장하며 10년간 데이터를 저장할 수 있습니다.

저장된 자료는 PC에서 EXCEL 파일로 DOWNLOAD가 가능하면 원한다면 이를 GRAPH 로 볼 수 있는 소프트웨어 제공이 가능합니다.

SEM377은 내장 FLASH MEMORY에 1시간 간격으로 2년간 자료 저장이 가능하며 이를 일간/주간/월간/년간 BAR GRAPH 및 CHART로 불러내서 실시간 감시가 가능합니다.



이외에도 이 측정기는 100A/200A/500A 착탈형 크램프와 같이 판매되며 주문에 의하여 3000A/6000A의 대전류 측정용 크램프도 공급이 가능합니다. (쇼핑몰 참조)

연결 배선도

(인버터 측정 연결)

(3상4선 연결)

(3상3선 연결)

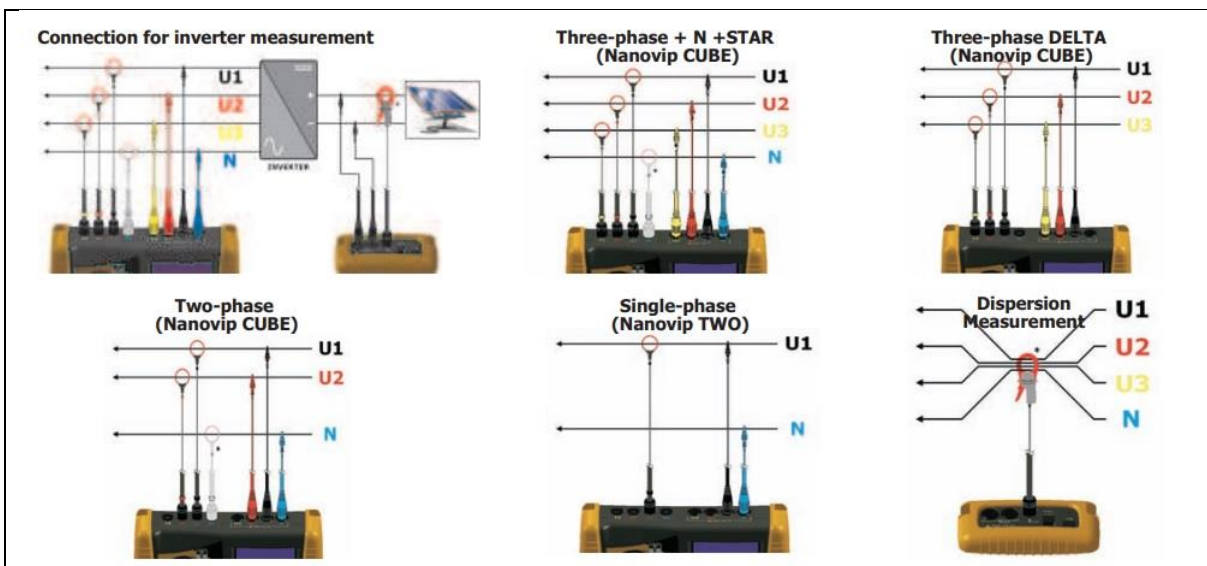

(단상 및 3상 - SEM377)

(단상 SEM377)

(분산 측정)

SEM377 기능은 단상부터 3상까지 모든 타입의 전기 연결 시스템이 가능합니다.

- Ø 단상
- Ø 2상
- Ø 바란스 3상 - 3상 4선 혹은 3상 3선
- Ø 바란스 가 안된 3상 - 3상 4선 혹은 3상 3선

SEM377 각종 연결 단자 배치 사진

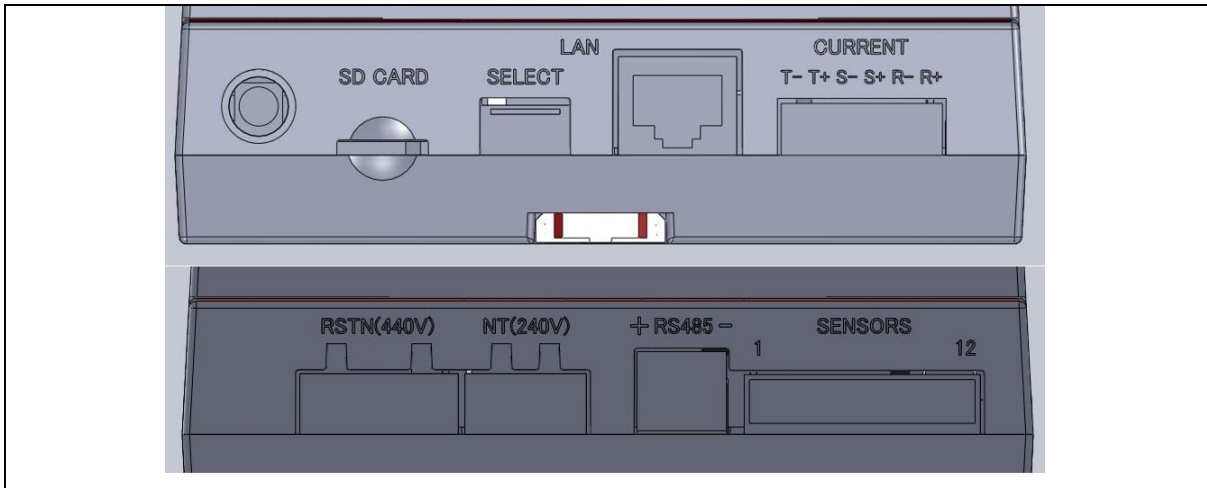

소프트웨어

전통적인 전력 에너지 분석이 가능 합니다.

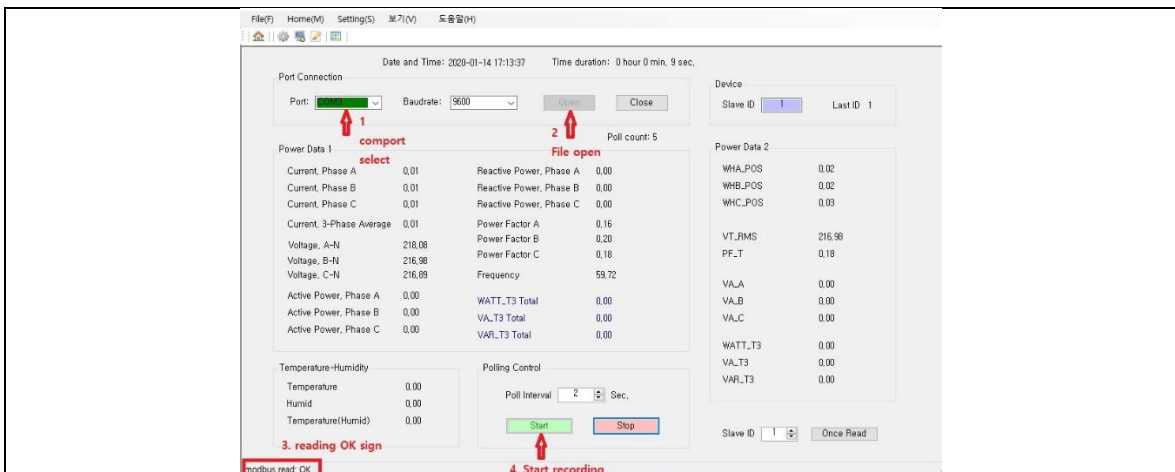

단상 및 3상의 모든 측정 항목 표시 및 분석이 가능합니다.

(V, I, P, Q, S, PF, 순시 전력(kW), 적산 전력량(kWh) 및 소비 전력량 감시)

최소 2초 간격의 실시간 데이터 측정 및 Excel 자료 저장 기능

*32채널 그래픽 소프트웨어 및 KORINS-POWER 소프트웨어

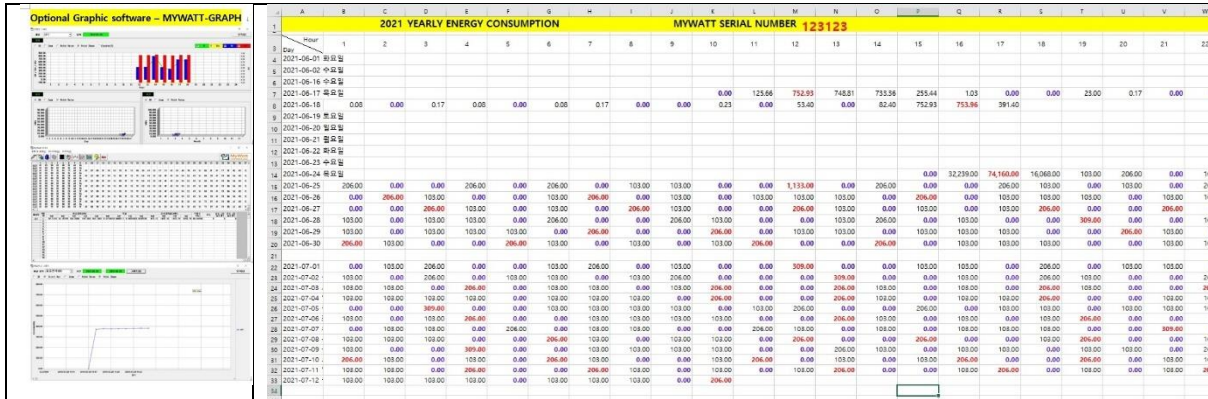

□ KORINS-POWER 365일 REPORT 소프트웨어는 계기에 내장된 1시간 간격 저장 파일을 RS-485 통신으로 불러내어 EXCEL 파일로 월간 집계, 연간 집계 자료 저장이 자동으로 가능합니다. (수전 일지가 자동으로 작성됩니다)

SEM377-100A3 Kit

- *SEM377 전력측정기 본체 (SD CARD SLOT 포함)
- *100A CLAMP 3개 포함
- *계기의 액정에서 일간/주간/월간/년간 GRAPH 및 CHART 표시 기능
- *메뉴 화면 3초간격 SCAN 기능 (10개의 메뉴 화면 선정하여 30초 간격으로 순환 표시).
- *기본 소프트웨어 (2초 간격 실시간 자료 표기 및 저장 기능)
- *KORINS-POWER 소프트웨어 (365일 보고서 작성 기능)
- *SD CARD 자료 GRAPHIC DISPLAY 소프트웨어 (포함)
- *MAX/MIN 경보 설정 기능
- *TIMER 기능 (기간 설정 가능) 기간 동안의 전기 사용량 및 금액 표시
- *5년간 WEB CLOUD 서비스 포함
- *LAN선 연결시에 WEB CLOUD 서비스 가능
- *계기 뒷면에 자석이 장착되어 철판위에 손쉽게 장착이 가능
- *WIFI 모듈 (옵션)
- *RS-485 PC 연결 케이블 (옵션)
- *SD CARD (옵션)
- *32채널 GRAPHIC 소프트웨어 (옵션)
- *4선 전원 연결 케이블 및 악어 클립 (옵션)
- *온습도 센서 연결 및 표시 기능 (옵션)
- *공기압 측정 기능 (옵션)

기술 자료

계기 측정 정밀도: 0.5%

계기 측정 범위: 1A ~ 5000A

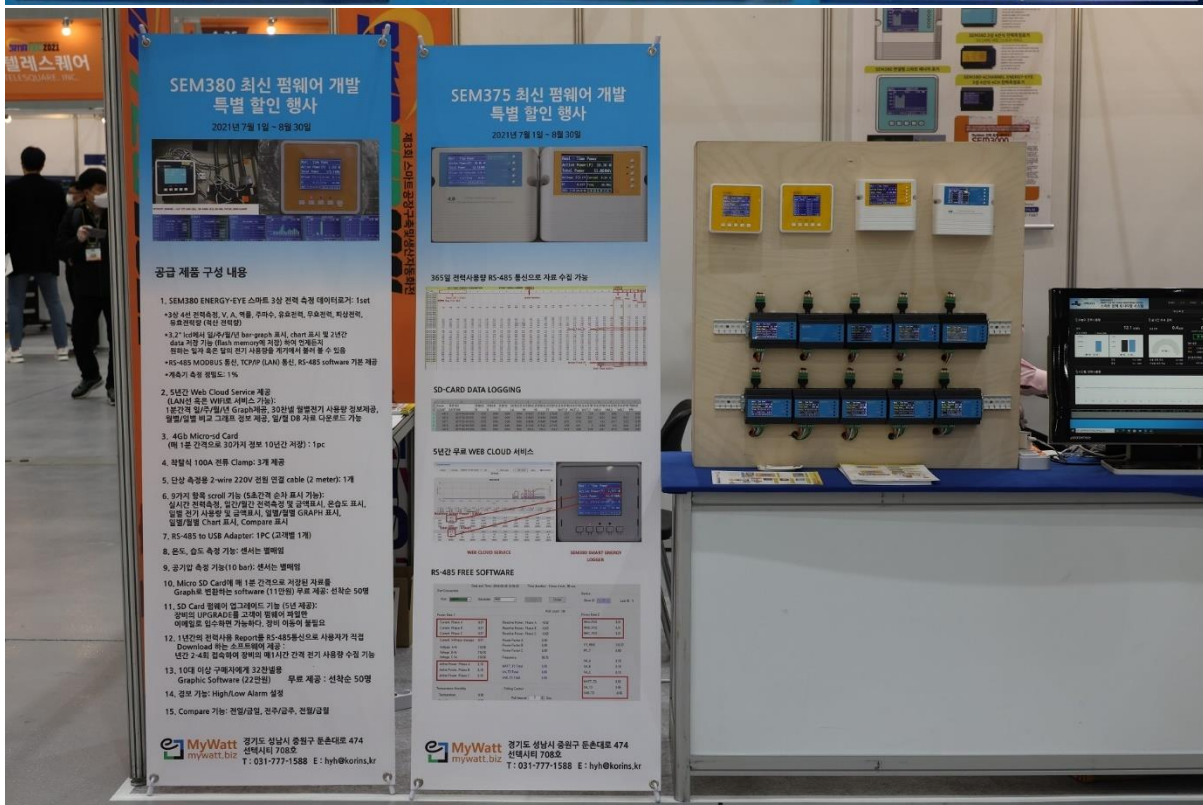

홈페이지: www.energyeye.kr

쇼핑몰: <https://smartstore.naver.com/korins>

이메일: hyh@korins.kr

전화: 010-8905-1244